



**MAITRE D'OUVRAGE**

M. Jorge Viegas  
SEPE des Pâtis Longs  
96 rue nationale  
59000 LILLE  
TEL 03.20.51.16.59

**MAITRE D'OEUVRE**

M. Cédric Chappey  
Chiani / Chappey architectes  
51 boulevard de Belfort  
59000 LILLE  
TEL 03.20.09.93.57



**CEDRIC CHAPPEY**  
architecte DPLG  
51 bvd de Belfort 59000 LILLE  
T 03 20 09 93 57  
F 03 20 22 14 64  
cchappey@free.fr  
[WWW.CHIANI-CHAPPEY.COM](http://WWW.CHIANI-CHAPPEY.COM)

**MAITRE D'OUVRAGE**  
SEPE des Pâtis Longs  
96 rue nationale  
59000 LILLE  
TEL 03.20.51.16.59

**MAITRE D'OEUVRE**  
Chiani / Chappey architectes  
51 boulevard de Belfort  
59000 LILLE  
TEL 03.20.09.93.57

**EOLIENNE L5 Les Pâtis Longs**  
**AUTORISATION UNIQUE**

**AU 10**

- AU 10.1** NOTICE DESCRIPTIVE
- AU 10.2** PLAN MASSE / SITUATION 1/10000  
PLAN MASSE 1/2000  
PLAN MASSE 1/500
- AU 10.3** ELEVATIONS 1/500
- AU 10.4** LIGNES DE COUPES 1/10000  
COUPES TERRAIN 1/2000
- AU 10.5** INSERTION DU PROJET DANS L'ENVIRONNEMENT
- AU 10.6** DOCUMENT GRAPHIQUE ENVIRONNEMENT PROCHE
- AU 10.7** DOCUMENT GRAPHIQUE ENVIRONNEMENT LOINTAIN

**MAITRE D'OUVRAGE**  
SEPE des Pâtis Longs  
96 rue nationale  
59000 LILLE  
TEL 03.20.51.16.59

**MAITRE D'OEUVRE**  
Chiani / Chappey architectes  
51 boulevard de Belfort  
59000 LILLE  
TEL 03.20.09.93.57

**EOLIENNE L5 Les Pâtis Longs**  
**AUTORISATION UNIQUE**

LISTE DES PIECES GRAPHIQUES

**MAITRE D'OUVRAGE**

M. Jorge Viegas  
SEPE des Pâtis Longs  
96 rue nationale  
59000 LILLE  
TEL 03.20.51.16.59

**MAITRE D'OEUVRE**

M. Cédric Chappey  
Chiani / Chappey architectes  
51 boulevard de Belfort  
59000 LILLE  
TEL 03.20.09.93.57

 **CEDRIC CHAPPEY**  
architecte DPLG  
51 bvd de Belfort 59000 LILLE  
T 03 20 09 93 57  
F 03 20 22 14 84  
cchappey@free.fr  
[WWW.CHIANI-CHAPPEY.COM](http://WWW.CHIANI-CHAPPEY.COM)

1. PRESENTATION DE L'ETAT INITIAL DU TERRAIN ET DE SES ABORDS

La commune de Luzay se situe dans la zone de transition entre au sud-ouest un secteur de haut plateau (orienté nord-ouest/sud-est entre Mauléon et Parthenay) et au nord-est et à l'est des terrains au relief peu prononcés mais incisés par les vallées des affluents de la Loire.

Le parc éolien « Les Pâtis Longs » se situe dans une zone de plaines, avec un relief très peu marqué (entre 95 et 108m d'altitude), dénommé dans l'atlas paysager du Poitou Charente « La Plaine de Thouars».

Le secteur est encadré par les vallées du Thouet au nord-est, du Thouaret au sud et du Grollier à l'Ouest.

2. PRESENTATION DU PROJET2.1. GEOGRAPHIE DU TERRAIN

Le projet se situe sur une zone de plaine avec une présence plus importante de haies et boisements à l'ouest et au nord.

De par la configuration du terrain, les deux axes principaux de découverte du secteur d'étude sont la RD938 (à l'est) et la RD938ter (à l'ouest). Deux autres départementales traversent la zone du projet : La RD135 et la RD335.

2.2. IMPLANTATION, ORGANISATION ET COMPOSITION DU PROJET

Le projet éolien « Le pâtis Longs » est composé de 6 éoliennes d'environ 175m (hauteur totale en bout de pâle) réparties sur deux lignes parallèle entre la RD938 et la voie ferrée. Cette implantation relativement espacée est cohérente avec l'organisation spatiale du secteur (milieu ouvert).

Ce projet comprend également l'implantation de deux postes de livraison

Ce projet utilise l'énergie mécanique du vent pour produire de l'électricité. Ce projet participe donc aux objectifs de développement des énergies renouvelables. Il a d'ailleurs été développé par la société RP Global, spécialisée depuis plus de 20 ans dans les énergies renouvelables (hydroélectricité, photovoltaïque, éolien). Pour ce projet, la Société d'Exploitation du Parc Eolien (SEPE) « les Pâtis Longs » a été créée.

L'implantation de chaque éolienne est le fruit d'un compromis entre les différents enjeux identifiés dans l'étude d'impact environnementale (contraintes humaines, paysagères, physiques, écologiques, techniques...).

Le présent document concerne la construction de l'éolienne 5

2.3. TRAITEMENT DES LIMITES DE TERRAIN

Sans objet

2.4. MATERIAUX ET COULEURS DES EOLIENNES

Les éoliennes auront un mât en acier et des pales en fibre de carbone ou de verre. Les fondations en béton armé seront recouvertes de terre et ne seront donc pas visibles. L'ensemble de l'éolienne sera peint en blanc mat, non réfléchissante, couleur imposée par l'aviation civile (RAL 9003, 9010, 9016, 7035, 7038).

**MAITRE D'OUVRAGE**  
SEPE des Pâtis Longs  
96 rue nationale  
59000 LILLE  
TEL 03.20.51.16.59

**MAITRE D'OEUVRE**  
Chiani / Chappey architectes  
51 boulevard de Belfort  
59000 LILLE  
TEL 03.20.09.93.57

**EOLIENNE L5 Les Pâtis Longs**  
**AUTORISATION UNIQUE**

NOTICE DESCRIPTIVE

**AU 10.1**

ECH.



000 ZM 28  
25 950 mètres carrés  
LES RONDES  
79100 LUZAY

AU 10.6  
AU 10.7

**MAITRE D'OUVRAGE**  
SEPE des Pâtis Longs  
96 rue nationale  
59000 LILLE  
TEL 03.20.51.16.59

**MAITRE D'OEUVRE**  
Chiani / Chappey architectes  
51 boulevard de Belfort  
59000 LILLE  
TEL 03.20.09.93.57







**EOLIENNE L5 Les Pâtis Longs**  
**AUTORISATION UNIQUE**

PLAN MASSE / SITUATION

**AU 10.2**  
ECH. 1/10000



**Légende :**

-  Voirie à aménager
-  Plateforme de grutage / montage
-  Zone de stockage plane temporaire (pales)
-  Chemin d'accès à créer
-  Eolienne et massif de fondation  
Aire de survol des pales
-  Réseau électrique enterré

**MAITRE D'OUVRAGE**  
SEPE des Pâtis Longs  
96 rue nationale  
59000 LILLE  
TEL 03.20.51.16.59

**MAITRE D'OEUVRE**  
Chiani / Chappey architectes  
51 boulevard de Belfort  
59000 LILLE  
TEL 03.20.09.93.57

**EOLienne L5 Les Pâtis Longs**  
**AUTORISATION UNIQUE**





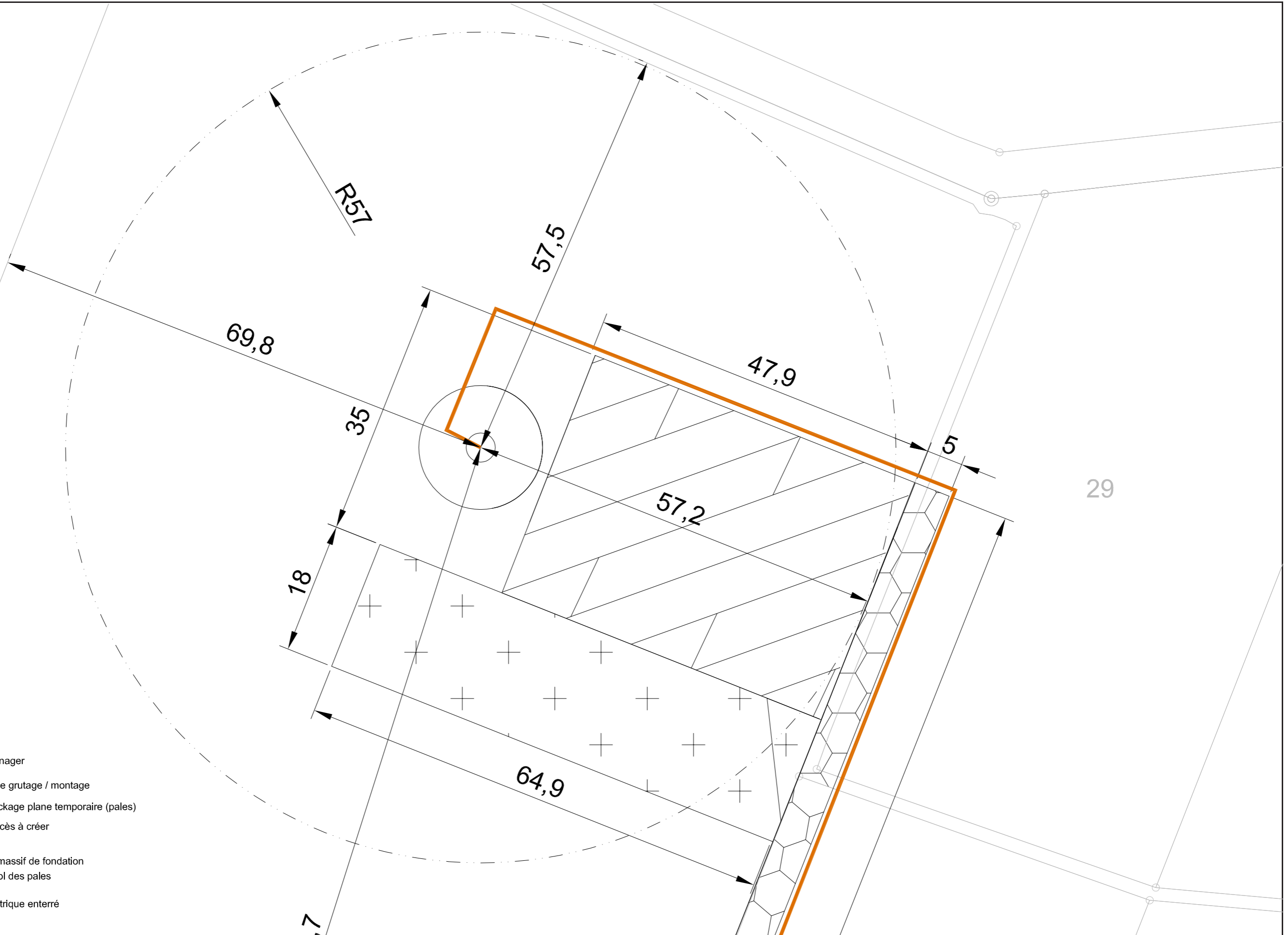
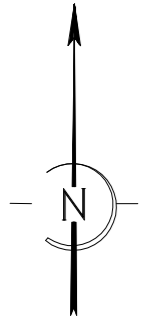

**PLAN MASSE**

**AU 10.2**

ECH. 1/2000



**Légende :**

-  Voirie à aménager
-  Plateforme de grutage / montage
-  Zone de stockage plane temporaire (pales)
-  Chemin d'accès à créer
-  Eolienne et massif de fondation  
Aire de survol des pales
-  Réseau électrique enterré

**MAITRE D'OUVRAGE**  
SEPE des Pâtis Longs  
96 rue nationale  
59000 LILLE  
TEL 03.20.51.16.59

**MAITRE D'OEUVRE**  
Chiani / Chappey architectes  
51 boulevard de Belfort  
59000 LILLE  
TEL 03.20.09.93.57

**EOLIENNE L5 Les Pâtis Longs**  
**AUTORISATION UNIQUE**

PLAN MASSE

**AU 10.2**

ECH. 1/500

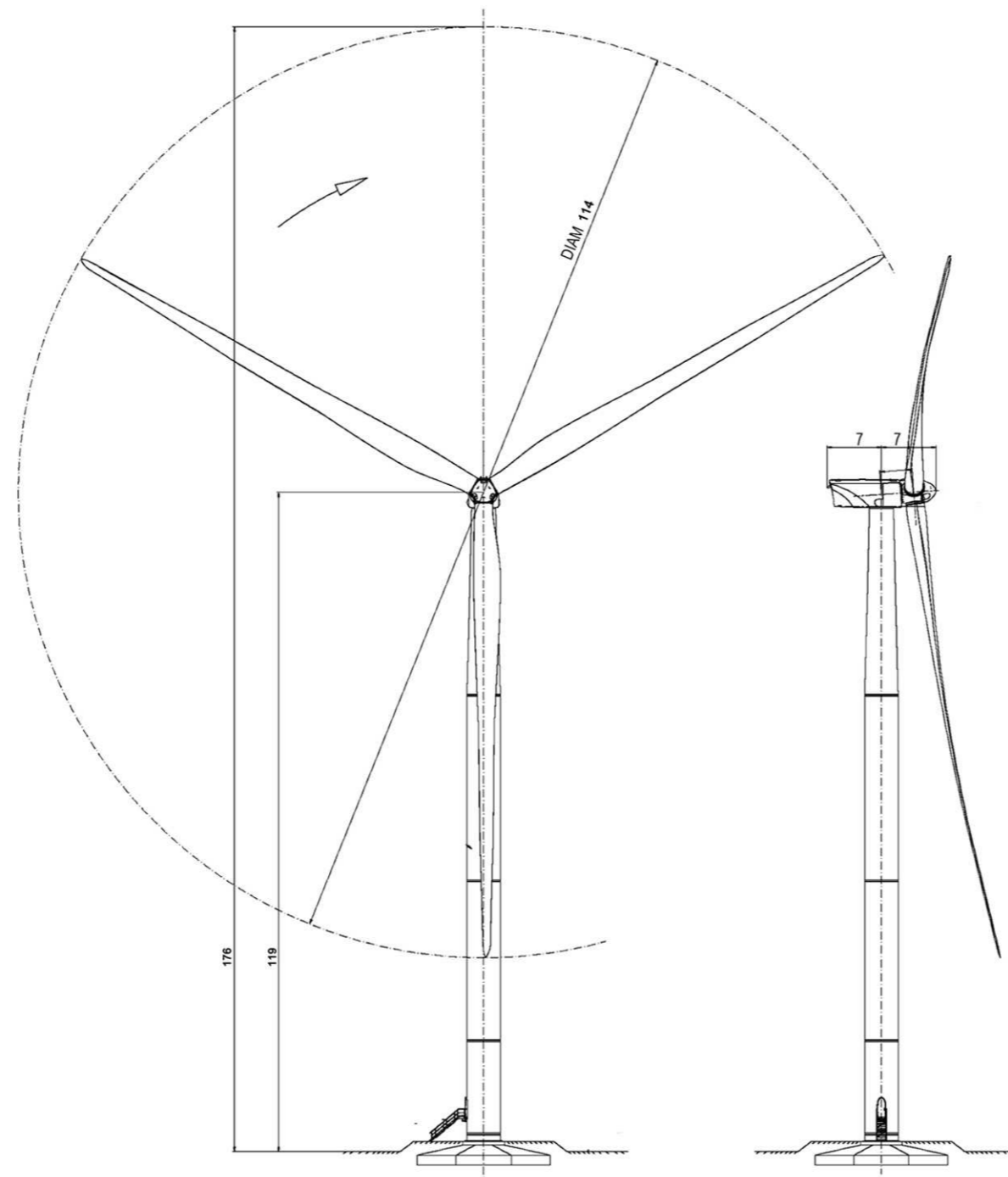

**MAITRE D'OUVRAGE**  
 SEPE des Pâtis Longs  
 96 rue nationale  
 59000 LILLE  
 TEL 03.20.51.16.59

**MAITRE D'OEUVRE**  
 Chiani / Chappey architectes  
 51 boulevard de Belfort  
 59000 LILLE  
 TEL 03.20.09.93.57

**EOLIENNE L5 Les Pâtis Longs**  
**AUTORISATION UNIQUE**

ELEVATIONS (DOCUMENT CONSTRUCTEUR)

**AU 10.3**

ECH. 1/1000

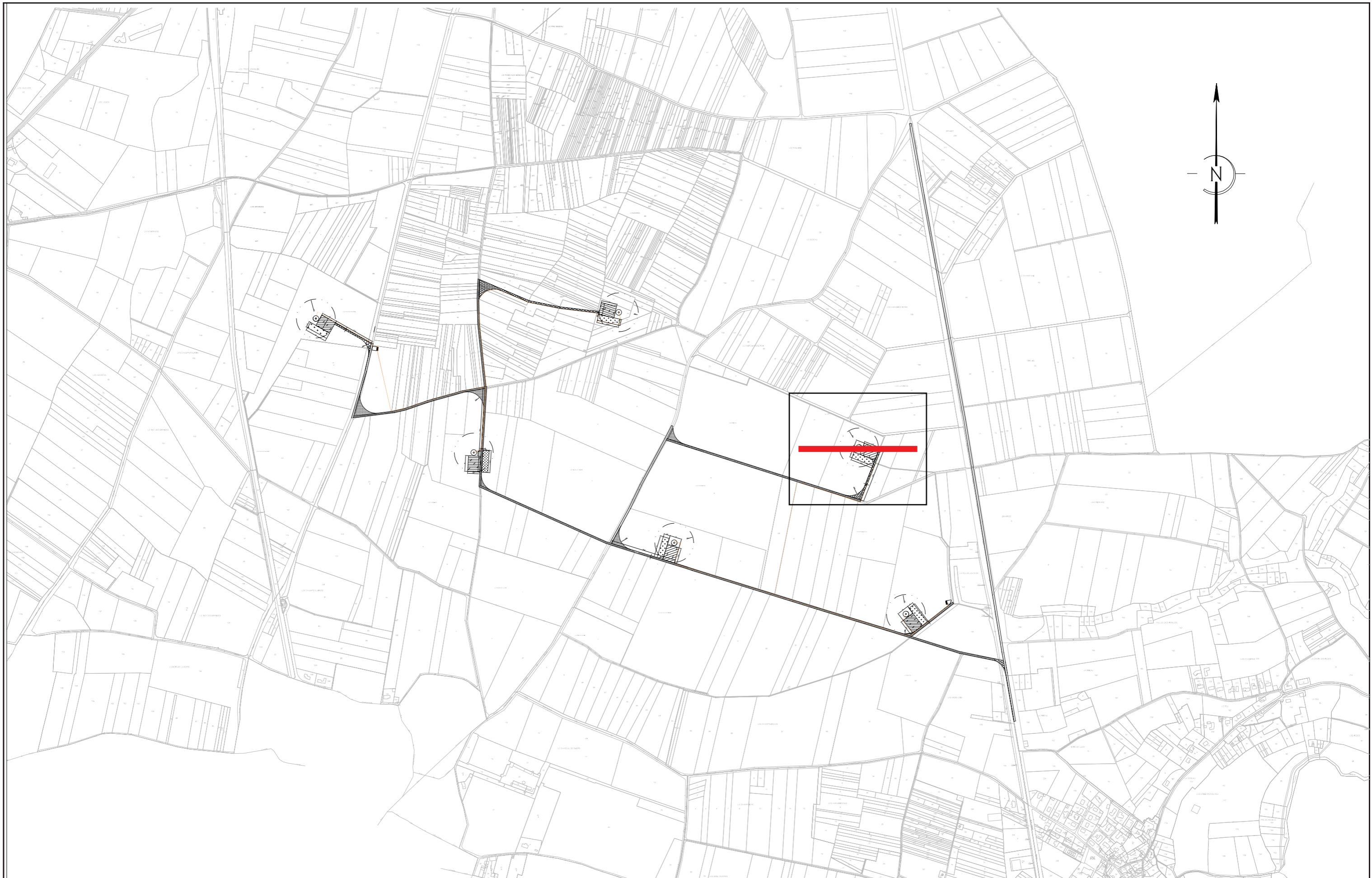

**MAITRE D'OUVRAGE**  
SEPE des Pâtis Longs  
96 rue nationale  
59000 LILLE  
TEL 03.20.51.16.59

**MAITRE D'OEUVRE**  
Chiani / Chappey architectes  
51 boulevard de Belfort  
59000 LILLE  
TEL 03.20.09.93.57

**EOLIENNE L5 Les Pâtis Longs**  
**AUTORISATION UNIQUE**

**LIGNES DE COUPES**

**AU 10.4**  
ECH. 1/10000



98m NGF

96m NGF

94m NGF

COUPE TERRAIN AVANT TRAVAUX

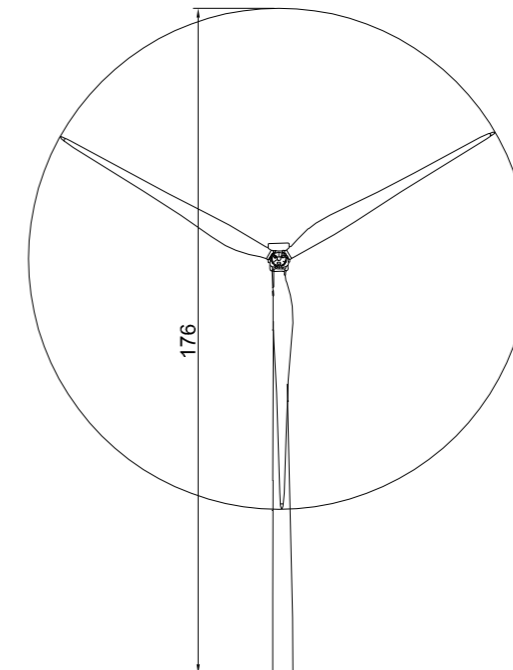

98m NGF

96m NGF

94m NGF

COUPE TERRAIN APRES TRAVAUX

**MAITRE D'OUVRAGE**  
SEPE des Pâtis Longs  
96 rue nationale  
59000 LILLE  
TEL 03.20.51.16.59

**MAITRE D'OEUVRE**  
Chiani / Chappey architectes  
51 boulevard de Belfort  
59000 LILLE  
TEL 03.20.09.93.57

**EOLIENNE L5 Les Pâtis Longs**  
**AUTORISATION UNIQUE**

COUPE TERRAIN

**AU 10.4**

ECH. 1/2000

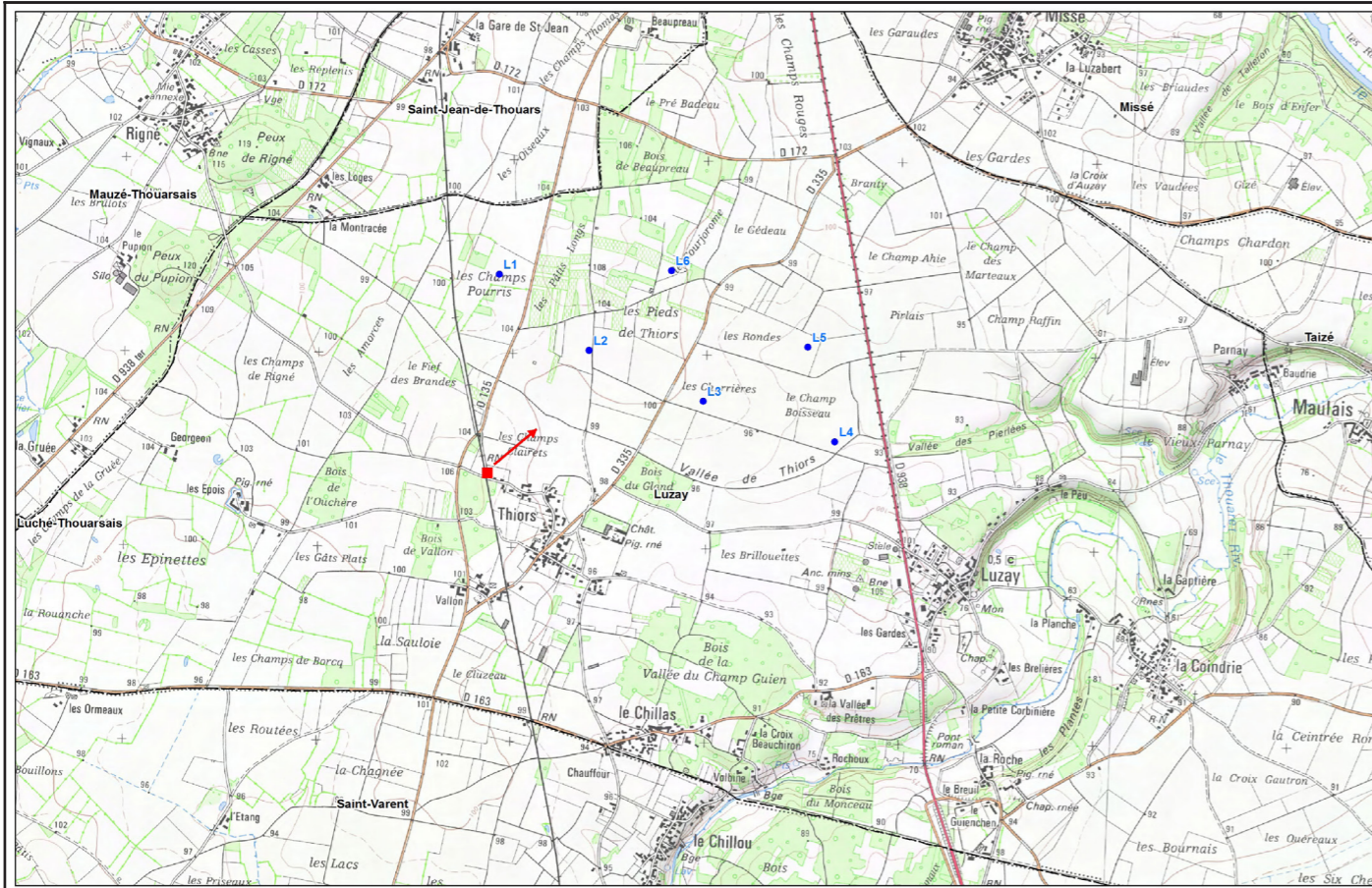

**MAITRE D'OUVRAGE**  
 SEPE des Pâtis Longs  
 96 rue nationale  
 59000 LILLE  
 TEL 03.20.51.16.59

**MAITRE D'OEUVRE**  
 Chiani / Chappey architectes  
 51 boulevard de Belfort  
 59000 LILLE  
 TEL 03.20.09.93.57

**EOLIENNE L5 Les Pâtis Longs**  
**AUTORISATION UNIQUE**

INSERTION DU PROJET DANS L'ENVIRONNEMENT

**AU 10.5**  
 ECH.

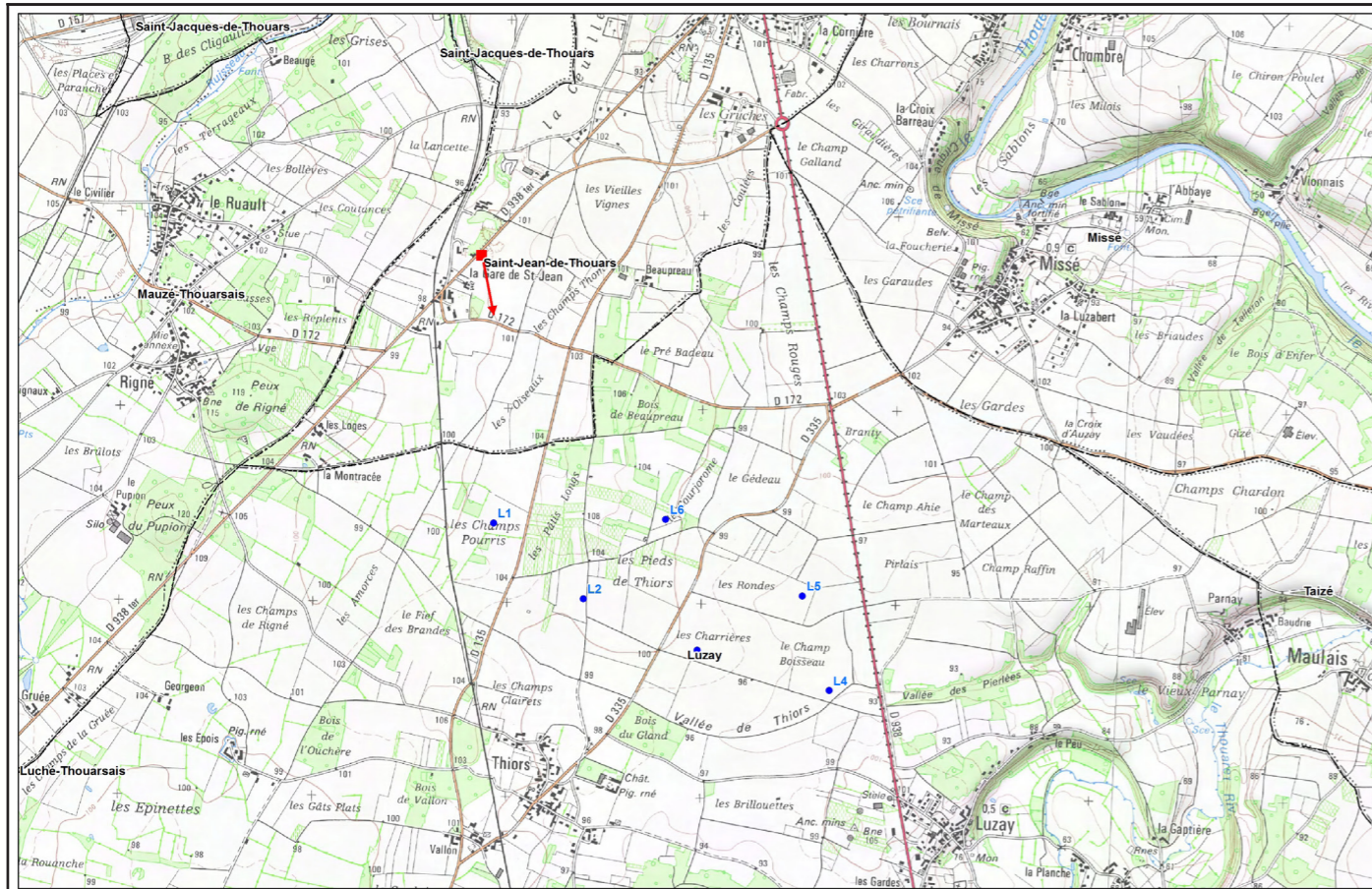

**MAITRE D'OUVRAGE**  
 SEPE des Pâtis Longs  
 96 rue nationale  
 59000 LILLE  
 TEL 03.20.51.16.59

**MAITRE D'OEUVRE**  
 Chiani / Chappey architectes  
 51 boulevard de Belfort  
 59000 LILLE  
 TEL 03.20.09.93.57

**EOLIENNE L5 Les Pâtis Longs**  
**AUTORISATION UNIQUE**

INSERTION DU PROJET DANS L'ENVIRONNEMENT

**AU 10.5**  
 ECH.

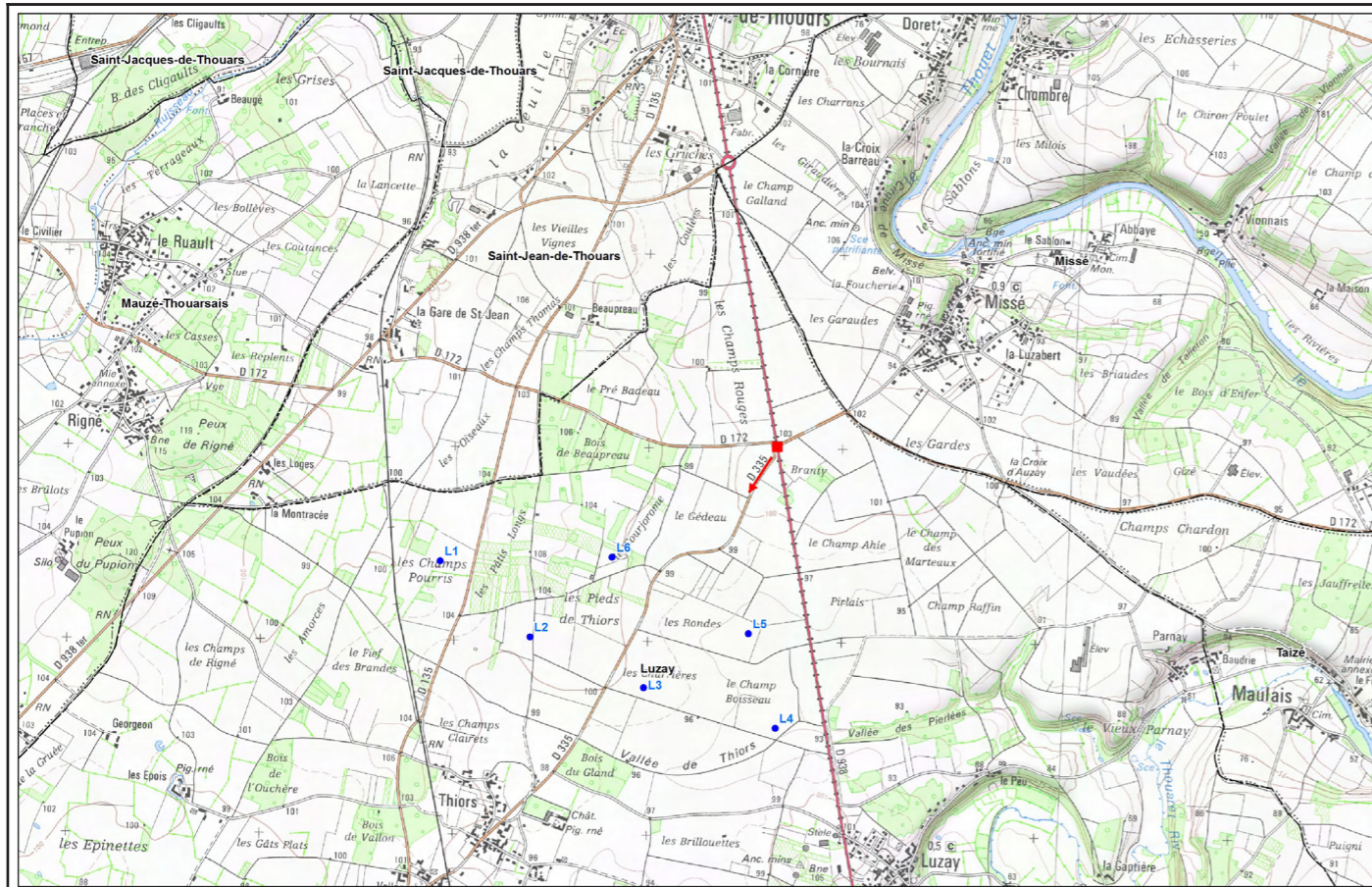

**MAITRE D'OUVRAGE**  
SEPE des Pâtis Longs  
96 rue nationale  
59000 LILLE  
TEL 03.20.51.16.59

**MAITRE D'OEUVRE**  
Chiani / Chappey architectes  
51 boulevard de Belfort  
59000 LILLE  
TEL 03.20.09.93.57

**EOLIENNE L5 Les Pâtis Longs**  
**AUTORISATION UNIQUE**

INSERTION DU PROJET DANS L'ENVIRONNEMENT

**AU 10.5**  
ECH.



**MAITRE D'OUVRAGE**  
SEPE des Pâtis Longs  
96 rue nationale  
59000 LILLE  
TEL 03.20.51.16.59

**MAITRE D'OEUVRE**  
Chiani / Chappey architectes  
51 boulevard de Belfort  
59000 LILLE  
TEL 03.20.09.93.57

**EOLIENNE L5 Les Pâtis Longs**  
**AUTORISATION UNIQUE**

ENVIRONNEMENT PROCHE

**AU 10.6**

ECH.



**MAITRE D'OUVRAGE**  
SEPE des Pâtis Longs  
96 rue nationale  
59000 LILLE  
TEL 03.20.51.16.59

**MAITRE D'OEUVRE**  
Chiani / Chappey architectes  
51 boulevard de Belfort  
59000 LILLE  
TEL 03.20.09.93.57

**EOLIENNE L5 Les Pâtis Longs**  
**AUTORISATION UNIQUE**

ENVIRONNEMENT LOINTAIN

**AU**

ECH.